

 **VTEC**
AMÉNAGEZ VOTRE **JARDIN**

COLLECTION **2024**

FABRICATION **FRANÇAISE**



www.vtec.fr



S O M M A I R E

01

OMBRAGES

- Pergola éole bois.....10-11
- Pergola éole textile12-13
- Voile d'ombrage.....14-15

02

CLÔTURES

- Clastra 18-19
- Brise-vue..... 20-21
- Panneau occultant 22-23
- Occultant double face 24-25
- Cloison Composite 26-29



EXPÉRIENCE & SAVOIR-FAIRE !

Découvrez nos innovations, nos nouveautés et nos produits intemporels dans ce catalogue.

COLLECTION 2024

03

MOBILIERS

Support plancha..... 32-33
Espace Pique-nique 34-35

04

TERRASSES

Gamme Terrassteel..... 38-39
Modules Quicktec..... 40-41

RETROUVER NOS PRODUITS
ET SERVICES SUR

vtec.fr



CRÉATEUR DE VOS PROJETS

CONCEVOIR, AMÉNAGER, ADAPTER



FABRICATION
FRANÇAISE

20
ANS
D'EXPERIENCE

247 000^{M²}
DE TERRASSES

10^{GARANTIE}
ANS

GROUPE

VTEC
AMÉNAGEMENT EXTÉRIEUR

PRODUCTION	CENTRE DE FORMATION	NOS MARQUES					BOUTIQUES
VTEC SARL	FORMASTEEL	TERRASSTEEL Spécialiste de la terrasse	QUICKTEC Modules prêt à poser	SOPLIR Solutions composite	VTEC HPA Hotellerie de plein air	VTEC JARDIN Aménagement jardin	Régionales (physique) National (en ligne)

3 000^{M²}
DE STOCKAGE
ET FABRICATION

MAÎTRISE DU
SAVOIR-FAIRE
& QUALITÉ

PRODUCTION
AUTOMATISÉE

SERVICE
LOGISTIQUE
PERFORMANT

RECYCLAGE
& GESTION
DES DÉCHETS
OPTIMISÉS

ANTICIPATION | ADAPTABILITÉ | ACTION

Notre **expérience terrain**, notre **capacité d'adaptation** et notre **professionnalisme** sont les atouts nous permettant de satisfaire pleinement nos clients et de proposer des **solutions durables et innovantes**.

UN BUREAU D'ÉTUDE INTÉGRÉ



Plus qu'avoir une idée, notre savoir-faire consiste à vous aider à matérialiser vos projets et à faire en sorte qu'ils deviennent réalité ! Chaque jour des dizaines de projets sont mis en œuvre par notre bureau d'étude qui réalise :

- ▶ Calculs techniques et de faisabilité
- ▶ Études d'intégration
- ▶ Analyse de la valeur pour une maîtrise des coûts et des budgets afin de vous apporter une solution personnalisée au meilleur prix

Notre unité de production allie la fabrication de masse car nous disposons des dernières technologies numérique au tour de main de l'artisan grâce au contrôle qualité pratiqué dans nos ateliers.

- ▶ Fabrication Française internalisée
- ▶ Outillage industriel : profileuse et extrudeuse
- ▶ Gamme de produit breveté et marques déposées (Quicktec / Terrassteel / Soplir)
- ▶ Service achat en relation directe avec l'usine de bois
- ▶ Découpe bois numérique, tolérance de +/- 1 mm

UNE PRODUCTION INTERNE ET INDUSTRIELLE



NOS MATÉRIAUX

La qualité des matériaux est l'élément fondamentale de chacun de nos produits, c'est pourquoi nous choisissons rigoureusement les produits que nous vous proposons !

BOIS | Nos produits sont réalisés en pin. Cette essence est particulièrement appréciée pour son **aspect chaleureux** et son **prix attractif**.

NOTRE PROCÉDURE UNIQUE

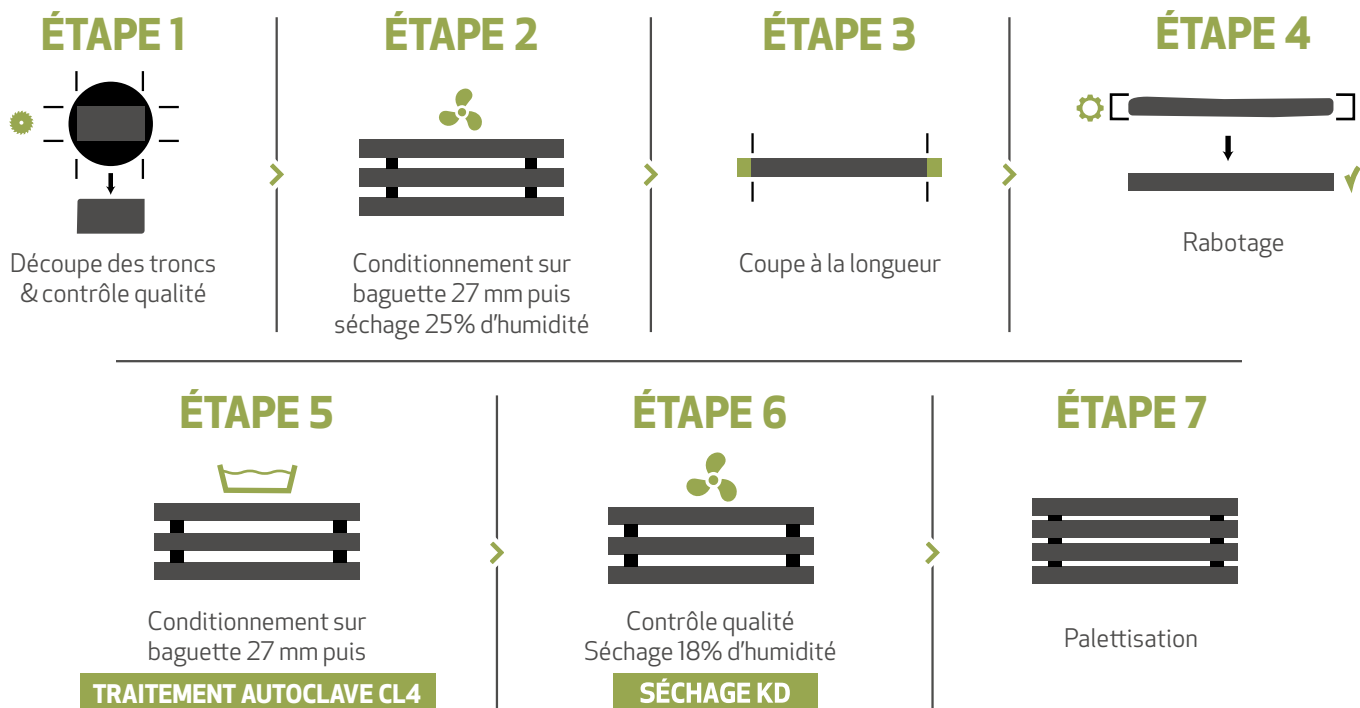

CERTIFICAT NTR

Certificat de traitement selon les normes d'imprégnation des bois. Garantie de la bonne exécution du traitement en autoclave ainsi que la classe d'imprégnation et l'utilisation correcte et responsable des produits de préservation.



TOUS NOS BOIS SONT CERTIFIÉS FSC

Respect des lois du pays - Respect du droit des travailleurs et populations - Valeurs de conservation de la biodiversité (pas de déforestation ni d'arbres génétiquement modifiés - Gestion durable des forêts)

COMPOSITE

Conçues pour **différentes applications**, vous pouvez compter sur nos lames de composite, **durables, sans entretien et faciles d'installation**.

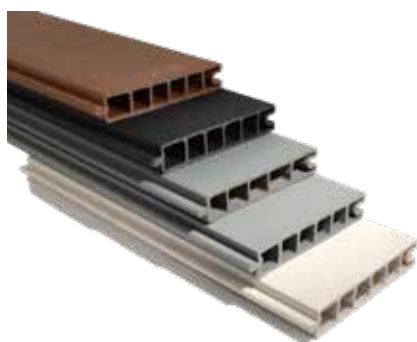

Matériau entièrement recyclable, composé de farine de bois issue de déchets de bois. Nous recyclons nos déchets de production.

Plusieurs coloris sont disponibles :



Noir



Blanc



Anthracite



Marron



Gris

ACIER | Nos aciers sont protégés par **le meilleur revêtement du marché : Magnelis®** c'est un acier plat recouvert avec **un alliage zinc-aluminium-magnésium**

Les toiles qui agrémentent nos ombrages sont conçues en textile de type Tentmesh micro perforé.

- ▶ **Excellente résistance à la corrosion**, au moins 3 fois supérieure à l'acier galvanisé pour les applications extérieures
- ▶ **Protection des rives** grâce aux propriétés autocicatrisantes du Magnelis® sur les bords coupés
- ▶ **Résistance exceptionnelle dans les environnements sévères** (atmosphère maritime, chlorhydrique et ammoniacale).



Protected by
Magnelis®

⊕ RÉSISTANT	⊕ ÉCOLOGIQUE	⊕ ÉCONOMIQUE
<p>Résistant dans les milieux difficiles :</p> <ul style="list-style-type: none">▶ En milieu corrosif, bord de piscine, traitement chimique des bassins.▶ Zone de corrosion maximale, bord de mer▶ Climats tropicaux DOM & TOM	<ul style="list-style-type: none">▶ Nécessite moins de zinc que les autres solutions du marché, permet de préserver les ressources naturelles▶ Réduit considérablement les ruissellements de zinc dans le sol▶ Besoin en chrome nettement inférieur par rapport à une galvanisation standard	<ul style="list-style-type: none">▶ Une solution plus économique que l'aluminium ou l'inox avec une tenue exceptionnelle dans le temps.▶ Performance mécanique, durabilité et facilité de mise en oeuvre

TOILES | Nos toiles sont **l'élément essentiel de chaque produit d'ombrage**. Nous sélectionnons avec rigueur la **qualité de nos matériaux**, pour vous offrir des **solutions d'ombrage exceptionnelles !**

Les toiles qui agrémentent nos ombrages sont conçues en textile de type Tentmesh micro perforé.

Confectionnée à la main, sa composition lui permet de filtrer entre 91 et 99 % des U.V. selon les coloris (garantie 10ans contre les U.V.). Hautement résistante aux U.V., elle dispose également d'une bonne stabilité dimensionnelle.

Plusieurs coloris sont disponibles :



Naturel Crème Gris clair Gris foncé Vert

D'autre coloris sur demande



OMBRES

01 NOS SOLUTIONS POUR **RESTER AU FRAIS**



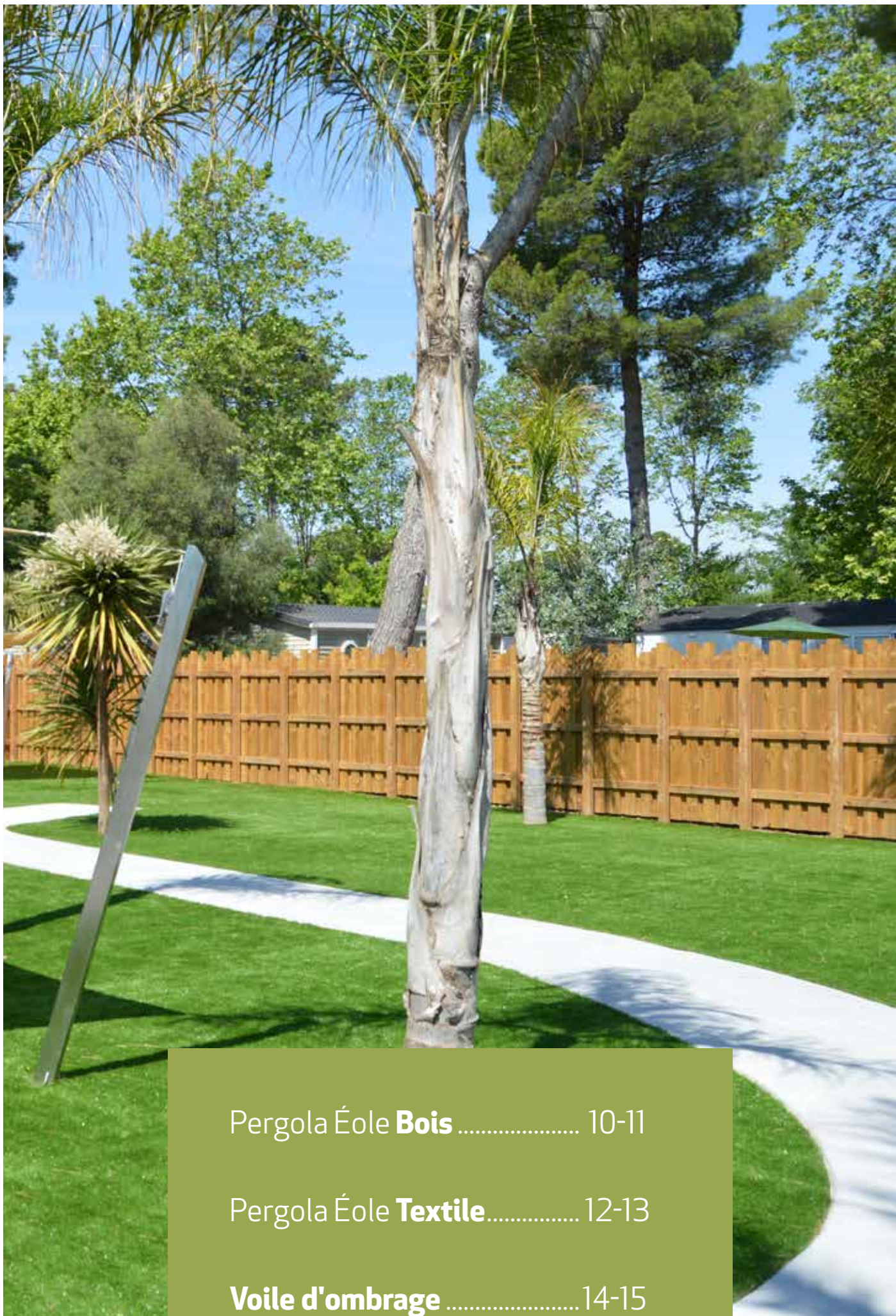

Pergola Éole **Bois** 10-11

Pergola Éole **Textile**..... 12-13

Voile d'ombrage14-15

PERGOLA ÉOLE BOIS

01

DESIGN & TENDANCE

Bois : PIN - Classe 4

Formats :
2.50 x 2.90 m ou 2.90 x 2.90 m
Hauteur : 2.50 m

Disponible en **version bois et textile (plusieurs coloris)**
Option : brise-vue latéral

ROBUSTE - CONFORT - MONTAGE FACILE

Robustesse et qualité des sections utilisées. La pergola éole s'adapte à son environnement.
Disponible en plusieurs modèles ainsi qu'une gamme d'accessoires complémentaire.

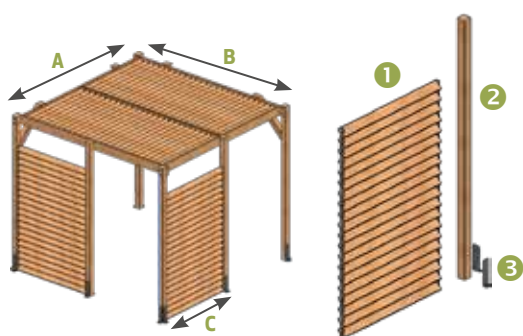

OMBRAGE ÉOLE | Toiture claustra fixe

Dimensions standards

CÔTÉS	DIMENSIONS		RÉFÉRENCE
	A = largeur (mètres)	B = longueur (mètres)	
2 claustras latéraux	2,50	2,90	EOL25X30VF-2C
Contreventements latéraux	2,50	2,90	EOL25X30VF
2 claustras latéraux	2,90	2,90	EOL30X30VF-2C
Contreventements latéraux	2,90	2,90	EOL30X30VF

OPTIONS |

	DÉSIGNATION	DIMENSIONS			RÉFÉRENCE
		C = largeur (mètres)	D = hauteur (mètres)	A = côté (mètres)	
	Claustra pour Pergola ÉOLE	1	2,03	2,35	PXH2030L1030
1	Claustra pour Pergola ÉOLE avec main courante	1,03	1,03	2,35	PXH1030L1030M
	Claustra pour Pergola ÉOLE	1,30	2,03	2,90	PXH2030L1305
	Claustra pour Pergola ÉOLE avec main courante	1,30	1,03	2,90	PXH1030L1305M
D	2	Poteau 90 x 90 mm	Longueur 1,43 mètres	Avec pointe de diamant	BA90X90TT1430PT
		Poteau 90 x 90 mm	Longueur 2,50 mètres		BA90X90TT2500
	3	2 équerres de fixation pour poteau 90 x 90 mm de Pergola Éole	Visserie VTB 6 x 50 (4)		ACEQ250X30X75G30-10

CARACTÉRISTIQUES

Pergola composée de : (avec ou sans claustras latéraux de style «persienne» pour plus d'intimité)

Poteaux en section 90 x 90 mm

Cadre de toit en section 145 x 35 mm

Claustres

TOIT

Claustra bois

POTEAU

90 x 90 mm, CL4

Raboté 4 faces lisses

Teinté marron

KD séchage 18%

Certification FSC

STRUCTURE / CADRE

Pin 145 x 35 mm

CL4

Teinté marron

KD séchage 18%

Certification FSC



PERGOLA ÉOLE TEXTILE

01

OSEZ LA COULEUR

Bois : PIN - Classe 4

Formats :
2.50 x 2.90 m ou 2.90 x 2.90 m
Hauteur : 2.50 m

Disponible en **version bois et textile (plusieurs coloris)**
Option : brise-vue latéral

TENUE AU VENT - QUALITÉ DE LA TOILE - MONTAGE FACILE

Robustesse et qualité des sections utilisées. **Colorée et de qualité**, la voile dispose de nombreux atouts, elle **bloque entre 91 et 99% des U.V. selon le coloris. (Garantie 10 ans aux U.V.)**
Disponible en plusieurs modèles ainsi qu'une gamme d'accessoires complémentaire.

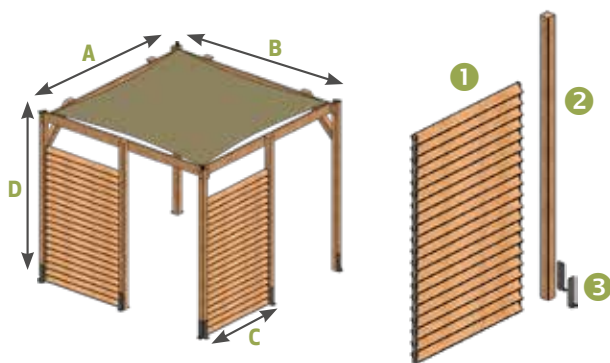

OMBRAGE ÉOLE | Toiture textile

Dimensions standards

CÔTÉS	DIMENSIONS		RÉFÉRENCE
	A = largeur (mètres)	B = longueur (mètres)	
2 claustras latéraux	2,50	2,90	EOL25X30VT-2C
Contreventements latéraux	2,50	2,90	EOL25X30VT
2 claustras latéraux	2,90	2,90	EOL30X30VT-2C
Contreventements latéraux	2,90	2,90	EOL30X30VT

OPTIONS |

	DÉSIGNATION	DIMENSIONS			RÉFÉRENCE
		C = largeur (mètres)	D = hauteur (mètres)	A = côté (mètres)	
	Claustra pour Pergola ÉOLE	1	2,03	2,35	PXH2030L1030
1	Claustra pour Pergola ÉOLE avec main courante	1,03	1,03	2,35	PXH1030L1030M
	Claustra pour Pergola ÉOLE	1,30	2,03	2,90	PXH2030L1305
	Claustra pour Pergola ÉOLE avec main courante	1,30	1,03	2,90	PXH1030L1305M
2	Poteau 90 x 90 mm	Longueur 1,43 mètres		Avec pointe de diamant	BA90X90TT1430PT
	Poteau 90 x 90 mm	Longueur 2,50 mètres			BA90X90TT2500
3	2 équerres de fixation pour poteau 90 x 90 mm de Pergola Éole	Visserie VTB 6 x 50 (4)			ACEQ250X30X75G30-10

CARACTÉRISTIQUES

Pergola composée de : (avec ou sans claustras latéraux de style «persienne» pour plus d'intimité)

Poteaux en section 90 x 90 mm

Cadre de toit en section 145 x 35 mm

Toile en textile micro-perforée

TOIT

Gamme Tentmesh

4 cliquets inox de tension

POTEAU

90 x 90 mm, CL4

Raboté 4 faces lisses

Teinté marron

KD séchage 18%

Certification FSC

STRUCTURE / CADRE

Pin 145 x 35 mm

CL4

Teinté marron

KD séchage 18%

Certification FSC



Naturel



Crème



Gris clair



Gris foncé



Vert

AUTRES
COLORIS
SUR
DEMANDE



VOILE D'OMBRAGE

01

FRAÎCHEUR ET DÉTENTE

Poteau + platine : Inox brossé 304

Hauteur poteaux : 2.20 et 2.70 m

Formats voiles : 3 x 3 m,
4 x 4 m ou 5 x 5 m

Voile : Tent Mesh micro-perforé
(plusieurs coloris)

DESIGN CONTEMPORAIN - ROBUSTESSE - ENTRETIEN FACILE

Conçue en **textile de type Tentmesh micro perforé**, elle dispose d'une **excellente longévité et une longue tenue au vent**. Système d'accroche à l'aide de **sangles et de cliquets inox** ce qui permet un **montage et un démontage rapide**.



+ en détails

POTEAUX, VOILES & ACCESSOIRES |

COMPOSITION	RÉFÉRENCE
Voile Tent Mesh 30x30 + platines et cliquets Inox mural	TEX-30X30TM-XX
Voile Tent Mesh 40x40 + platines et cliquets Inox mural	TEX-40X40TM-XX
Voile Tent Mesh 50x50 + platines et cliquets Inox mural	TEX-50X50TM-XX
Poteaux inox 304 brossé long 2,20 + platine 8 points - cliquer inox 25mm	IXPT80X80L2200-CL
Poteaux inox 304 brossé long 2,70 + platine 8 points - cliquer inox 25mm	IXPT80X80L2700-CL
Option poteau inox 316 long 2,20	OPTINIX316 - PT220
Platine murale inox 304 ponté & cliquet inox 25mm - 6 points	IX-PCL

GAMME RFLOW | Ensemble poteau inox/platine + voile Tent Mesh

COMPOSITION	RÉFÉRENCE	
Structure	Voile Tentmesh (mètres)	RÉFÉRENCE
Ensemble 4 poteaux inox/platine + voile	3 x 3	RFLOW30-XX
Ensemble 4 poteaux inox/platine + voile	4 x 4	RFLOW40-XX
Ensemble 4 poteaux inox/platine + voile	5 x 5	RFLOW50-XX

CARACTÉRISTIQUES

Voile tendue Tentmesh de qualité professionnelle. Tenue aux vents. Plusieurs coloris au choix.

FIXATIONS

Platine inox 8 points intégré au poteau

Cliquer en inox intégré au poteau

POTEAUX

Poteau longueur 2,20 ou 2,70

Inox 304 brossé

À NOTER

Fixation directement sur sol béton



Blanc



Crème



Taupe



Gris



Vert



Noir

AUTRES
COLORIS
SUR
DEMANDE

SELON
DISPONIBILITÉ



CLOISONS

02 NOS SOLUTIONS POUR **VOTRE TRANQUILLITÉ**





Clastra	18-19
Brise-vue	20-21
Panneau Occultant	22-23
Occultant - Double face	24-25
Cloison composite	26-29

CLAUSTRA

02

INTIMITÉ & ÉLÉGANCE

Bois : PIN - Classe 4

Formats :
Hauteur : 0,95, 1,30 ou 1,80 m
Longueur : 1,50 m

Epaisseur des lames : 28 mm
Poteau : 90 x 90 mm

TENUE AU VENT - DURABILITÉ - MONTAGE FACILE

Robustesse et qualité des sections de bois utilisées. Le panneau claustra est **facile et rapide à installer**.
Livré prêt à poser, il suffit de le fixer aux poteaux.

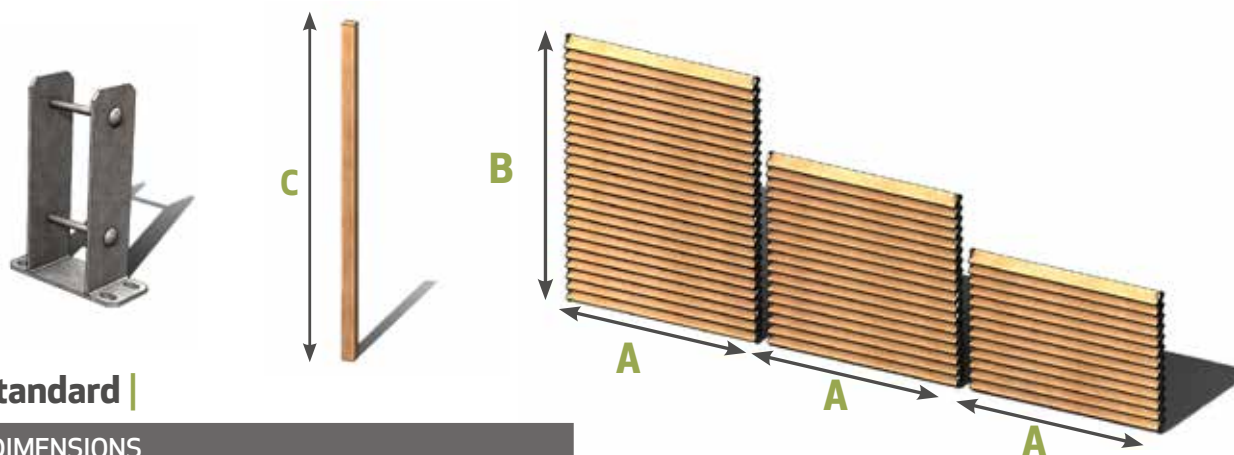

PANNEAU standard |

DIMENSIONS		RÉFÉRENCE
A = largeur (mètres)	B = hauteur (mètres)	
1,50	0,95	PXH95L1500
1,50	1,30	PXH1300L1500
1,50	1,80	PXH1800L1500

ACCESSOIRES |

DÉSIGNATION	RÉFÉRENCE
Platine soudée en acier Zinc Magnésium EP 5 mm pour poteau 90 x 90 mm	ACPLS90X90-muret
2 équerres de fixation simple. Hauteur maximum du poteau : 1 m Claustra : 0,95 m	ACEQ250X30X75G30-10

POTEAU |

DIMENSIONS	FINITION	RÉFÉRENCE
C = longueur (mm)		
1430	Pointe de diamant	BA90X90TT1430PT
1850	Pointe de diamant	BA90X90TT1850PT
2000		BA90X90TT2000
2500		BA90X90TT2500

CARACTÉRISTIQUES

Panneau claustra composé de sections 95 x 28 mm en pin traité autoclave Classe 4, vissées de part et d'autre à l'aide d'un profilé en acier Zinc Magnésium

POTEAU

90 x 90 mm, CL4	Raboté 4 faces lisses	Teinté marron	KD séchage 18%	Certification FSC
-----------------	-----------------------	---------------	----------------	-------------------

STRUCTURE / CADRE

Pin 95 x 28 mm	Classe 4	Teinté marron	KD séchage 18%	Certification FSC
----------------	----------	---------------	----------------	-------------------



BRISE-VUE

02

DISSIMULEZ VOS ESPACES

Bois : PIN biseauté - Classe 4

Formats :
Hauteur : 1.30 ou 1.70 m
Longueur : 1.50 m

Livré déjà assemblé
Disponible en **version rondin écorcé**

TENUE AU VENT - DURABILITÉ - MONTAGE FACILE

Ce brise-vue permet de **dissimuler vos espaces sans les cloisonner** entièrement.
Ce brise-vue est **très facile et rapide à mettre en place**.
Il se fixe soit sur le poteau ou directement à la terrasse.

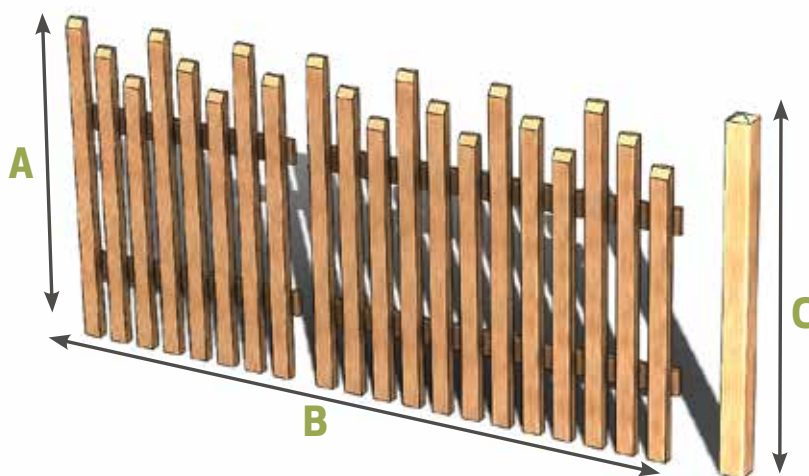

PANNEAU standard |

DIMENSIONS		RÉFÉRENCES
A = hauteur (mètres)	B = longueur (mètres)	
1,3	1,5	PXH130X150-4070
1,7	1,5	PXH170X150-4070

ACCESSOIRE |

DÉSIGNATION	RÉFÉRENCES
Platine soudée en acier ZM épaisseur 5 mm pour poteau 90 x 90 mm	ACPLS90X90-EP5

POTEAU |

DIMENSIONS		RÉFÉRENCES
C = longueur (mm)		
1430		BA90X90TT1430PT
1850		BA90X90TT1850PT

CARACTÉRISTIQUES

Réalisé avec des éléments de section 40 x 70 mm biseautés sur le haut et fixés en haut et en bas à l'aide de renforts de section 95 x 21 mm

POTEAU

90 x 90 mm	Raboté 4 faces lisses, CL4	Teinté marron	KD séchage 18%	Certification FSC
------------	----------------------------	---------------	----------------	-------------------

STRUCTURE / CADRE

Pin 40 x 70 mm biseauté	Classe 4	Teinté marron	KD séchage 18%	Certification FSC
-------------------------	----------	---------------	----------------	-------------------



PANNEAU OCCULTANT

02

DISSIMULEZ VOS ESPACES

Bois : PIN - Classe 4

Formats :
Hauteur : 2.00 m
Longueur : 1.00 m

Épaisseur des lames :
21 mm
Poteau : 90 x 90 mm

TENUE AU VENT - DURABILITÉ - MONTAGE FACILE

Ce panneau permet d'**occulter totalement vos espaces** pour plus d'intimité et de sécurité.

Des sections 120 x 21 mm sont **fixées sur le panneau afin de le rigidifier.**

Ce panneau est **très facile et rapide à mettre en place**, il se fixe soit sur le poteau ou directement au sol.

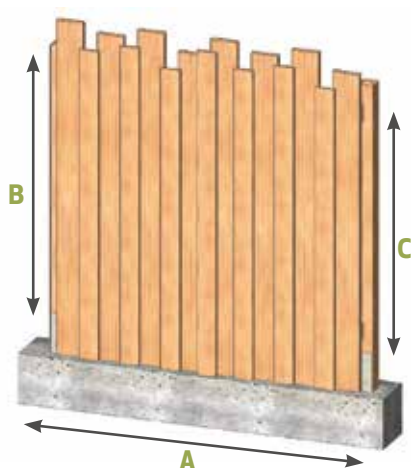

PANNEAU standard |

DIMENSIONS		RÉFÉRENCES
A = longueur (mètres)	B = hauteur (mètres)	
1.00	2.00	PXH2000X1000-4070

POTEAU |

avec fixation platine ou scellé

DIMENSIONS	RÉFÉRENCES
C = hauteur (mm)	
1850	BA90X90TT1850PT
2500	BA90X90TT2500

ACCESSOIRE |

DÉSIGNATION	RÉFÉRENCES
Platine soudée en acier Zinc Magnésium EP 5 mm pour poteau 90 x 90 mm	ACPLS90X90-EP5

CARACTÉRISTIQUES

Réalisé avec des éléments de section 120 x 21 mm
Format : hauteur 2 m - largeur 1 m

POTEAU

90 x 90 mm, CL4	Raboté 4 faces lisses	Teinté marron	KD séchage 18%	Certification FSC
-----------------	-----------------------	---------------	----------------	-------------------

STRUCTURE / CADRE

Pin 120x21 mm	Classe 4	Teinté marron	KD séchage 18%	Certification FSC
---------------	----------	---------------	----------------	-------------------



PANNEAU OCCULTANT

02

VERSION DOUBLE FACE

Bois : PIN - Classe 4

Formats :
Hauteur : 2.00 m
Longueur : 1.50 m

Epaisseur des lames :
21 mm
Poteau : 90 x 90 mm

TENUE AU VENT - DURABILITÉ - MONTAGE FACILE

Ce panneau permet d'**occulter totalement vos espaces** pour plus d'intimité et de sécurité.

Des sections 120 x 21 mm sont **fixées sur le panneau afin de le rigidifier.**

Ce panneau est **très facile et rapide à mettre en place**, il se fixe soit sur le poteau ou directement au sol.

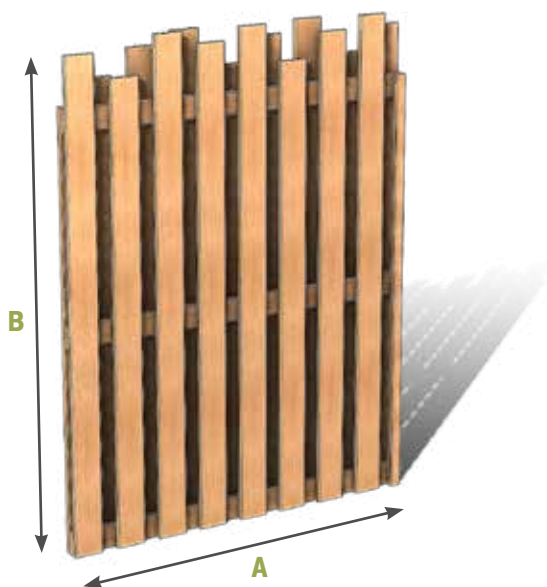

PANNEAU standard |

DIMENSIONS		RÉFÉRENCES
A = longueur (mètres)	B = hauteur (mètres)	
1.50	2.00	PXH2000X1500-120X21

POTEAU |

avec fixation platine ou scellé

DIMENSIONS	RÉFÉRENCES
C = hauteur (mm)	
1850	BA90X90TT1850PT
2500	BA90X90TT2500

ACCESSOIRE |

DÉSIGNATION	RÉFÉRENCES
Platine soudée en acier Zinc Magnésium EP 5 mm pour poteau 90 x 90 mm	ACPLS90X90-EP5

CARACTÉRISTIQUES

Réalisé avec des éléments de section 120 x 21 mm
Format : hauteur 2 m - largeur 1.50 m

POTEAU

90 x 90 mm, CL4	Raboté 4 faces lisses	Teinté marron	KD séchage 18%	Certification FSC
-----------------	-----------------------	---------------	----------------	-------------------

STRUCTURE / CADRE

Pin 120x21 mm	Classe 4	Teinté marron	KD séchage 18%	Certification FSC
---------------	----------	---------------	----------------	-------------------



CLOISON COMPOSITE

02 ÉCOLOGIQUE & SANS ENTRETIEN

Lames : Composite traité anti UV - plusieurs coloris

Format lames :
Largeur : 125 mm
Épaisseur : 24 mm
Longueur : 1.80 m et 3.65 m

Poteau : Aluminium Qualicoat - plusieurs coloris
Hauteurs : 1, 1.25, 1.50, 2.35 ou 5.10 m

TENUE AU VENT - DURABILITÉ - PLUSIEURS COLORIS DISPONIBLES

Poteau en aluminium, **laquage labellisé Qualicoat**, pour **une tenue optimale en extérieur**.
Il **s'adapte à toutes les épaisseurs de remplissage de 18 à 42 mm**.
Nos lames sont **imputrescible, sans entretien et anti-UV**.

LAME composite 125x 24 mm | Soplir®

DIMENSION	RÉFÉRENCE
A = longueur (mètres)	
1,80	S0125X24XX1800
3,65	S0125X24XX3650

ACCESSOIRES |

DÉSIGNATION	RÉFÉRENCE
Raidisseur en C - 20x15x15 long 1770 mm	ACU20X15X20L1770
Profil de finition long 1,80m Couleur Gris anthracite RAL (9006-9010-9011-7016)	ALC27X35-L1800-XXXX

POTEAU aluminium laqué H80 |

DIMENSION	RÉFÉRENCE
A = longueur (mètres)	
1	ALT680X70L1000-XXXX
1,25	ALT680X70L1250-XXXX
1,50	ALT680X70L1500-XXXX
2,50	ALT680X70L2500-XXXX
5,10	ALT680X70L5100-XXXX

CARACTÉRISTIQUES

Les lames en composite de structure alvéolaire sont à insérer dans le poteau H80 pour réaliser la cloison.

Traitées anti-UV. | Durabilité garantie | Sans entretien | Anti-graffiti

POTEAU

Épaisseurs de remplissage de 18 à 42 mm | Aluminium, laquage Qualicoat | Traitement T6

GAMME DE COULEURS

Gris clair | Gris anthracite | Noir | Blanc | Marron foncé

FORMAT

125 x 24 mm

LA LAME COMPOSITE



Notre lame SOPLIR est la solution pour réaliser vos clôtures **sans entretien**. Sa composition à base de **poly-éthylène (70%)** et de seulement **30% de bois** est la garantie d'une tenue dans le temps incomparable.

Résiste aux UV	Fabrication Française depuis 1995
100% recyclable	Teinté dans la masse
Imputrescible	Sans entretien / Nettoyage facile

Plusieurs coloris

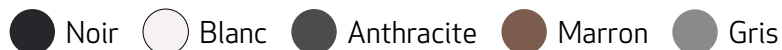

LE POTEAU H80

Le poteau modulable H80 s'adapte à toutes les épaisseurs de remplissage de 18 à 42 mm et tous types de panneaux rigides de clôture de toutes marques.

Aluminium type construction	Platine jusqu'à 1,25 m
Laquage Qualicoat	Scellement jusqu'à 2 m
Remplissage multi-épaisseur	Angle variable

Plusieurs coloris

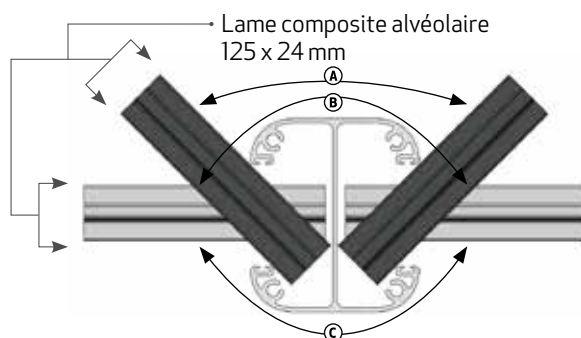

Angle variable de **A** 90°, **B** 135° ou **C** 180°

Épaisseurs de remplissage

2 joints = de 17 à 29 mm
1 joint = de 30 à 35 mm
Sans joint = de 35 à 42 mm

LES PANNEAUX DÉCORATIFS

Les panneaux décoratifs sont en aluminium d'épaisseur de 1,5 mm et recouverts d'un thermo-laquage Qualicoat. Dimensions : 25 x 180 cm.

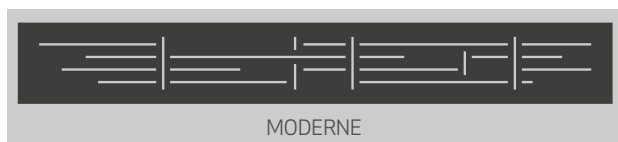

MODERNE



BAMBOU



MODERNE ALTERNATIF



FEUILLAGE

Visuels non contractuels

LES ACCESSOIRES

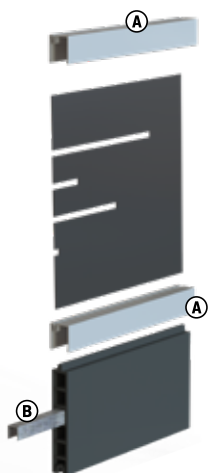

Le **profil de finition aluminium** **A** à insérer sur la lame pour une finition haute ou basse ainsi que pour maintenir la lame décorative.

Le **raidisseur en acier galvanisé** **B** à insérer à l'intérieur toutes les 3 lames pour éviter les déformations.



Le **bouchon PVC Noir** **C** à insérer sur le poteau pour une finition de qualité.

La **butée anti-voil** **D** à insérer sur le haut du poteau pour bloquer les lames.

Le **joint multi-épaisseur** **E** pour stabiliser les lames à l'intérieur du poteau.

F Hauteur jusqu'à 1,25 m : fixation avec **platine**
F Au-delà de 1,25 m : fixation par scellement

Le **profil plat de finition en aluminium** vous **G** permettra de fermer le poteau afin d'obtenir une finition parfaite.



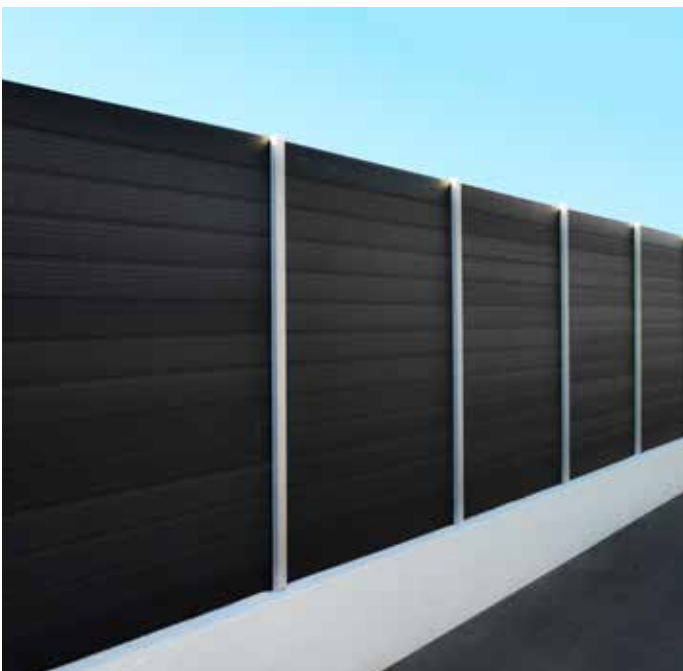

MOBILIERS

03 NOS SOLUTIONS POUR **AMÉNAGER VOTRE JARDIN**





Support à **plancha**32-33

Espace **pique-nique**34-35

SUPPORT À PLANCHA

03 VOTRE PLANCHA À PORTÉE DE MAIN

Structure bois : PIN - Classe 4 + plateau dalle céramique avec cadre inox

Format :
120 x 60 cm
Hauteur 80 cm

Livré assemblé

PRATICITÉ - QUALITÉ DES MATÉRIAUX - FINITIONS

Ce support plancha a été pensé pour **optimiser l'espace et la sécurité**. Stable, il est doté d'un **plateau pour réceptionner la bouteille de gaz**. Livré **assemblé**, il suffit de le poser sur votre terrasse.

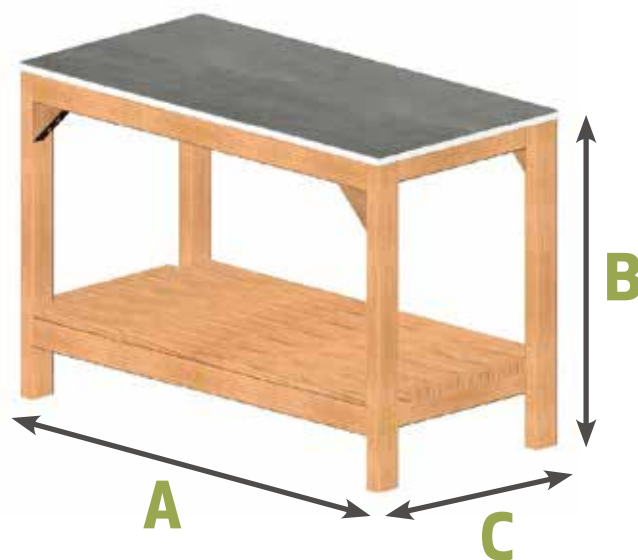

MOBILIER DE CUISINE | Dimensions standards

DIMENSIONS			RÉFÉRENCE
A = longueur (cm)	B = hauteur (cm)	C = profondeur (cm)	
120	80	60	???

CARACTÉRISTIQUES

Prêt à poser, il est composé de lames de section 120 x 21 mm en pin traité autoclave Classe 4.
Dispose d'un plateau pour y poser la bouteille de gaz

LAME

120 x 21 mm, CL4	Raboté 4 faces lisses	Teinté marron	KD séchage 18%	Certification FSC
------------------	-----------------------	---------------	----------------	-------------------

STRUCTURE

95 x 28 mm & 45 x 45 mm, CL4	Raboté 4 faces lisses	Teinté marron	KD séchage 18%	Certification FSC
------------------------------	-----------------------	---------------	----------------	-------------------

DIMENSIONS

50 x 50 cm

Hauteur : 80 cm



ESPACE PIQUE-NIQUE

03

ÉQUIPEZ VOS TERRASSES

Bois : PIN - Classe 4

Longueur : 1.50 m ou 2.00 m
Épaisseur : 42 mm

Capacités :
1.50 m = 6 personnes
2.00 m = 8 personnes

ROBUSTESSE - CONFORT - MONTAGE FACILE

Robuste, la table est **composée de traverse 90 x 42 mm, pieds 120 x 42 mm.**
Livrée en kit pré-monté, le plan de la table et la visserie seront fournis.

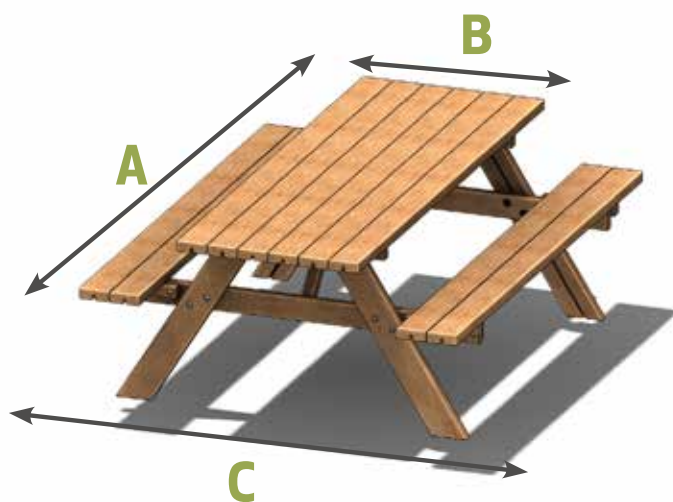

TABLE pique-nique | En pin CL4

DIMENSIONS			RÉFÉRENCE
A = longueur (mètres)	B = largeur plateau (mètres)	C = largeur hors tout (mètres)	
1,50	0,75	1,50	TPC1500X42
2	0,75	1,50	TPC2000X42

CARACTÉRISTIQUES

Table pique-nique en pin traité autoclave Classe 4.
Livrée en kit pré-monté, le plan de montage ainsi que la visserie sont fournis

FORMATS disponibles

1500 x 720 mm

2000 x 720 mm

MATIÈRE

Pin

Classe 4

Teinté marron

KD séchage 18%

Certification FSC

CAPACITÉ

1500 = 6 personnes

2000 = 8 personnes



TERRASSE

04

NOS SOLUTIONS POUR **VOTRE TERRASSE**



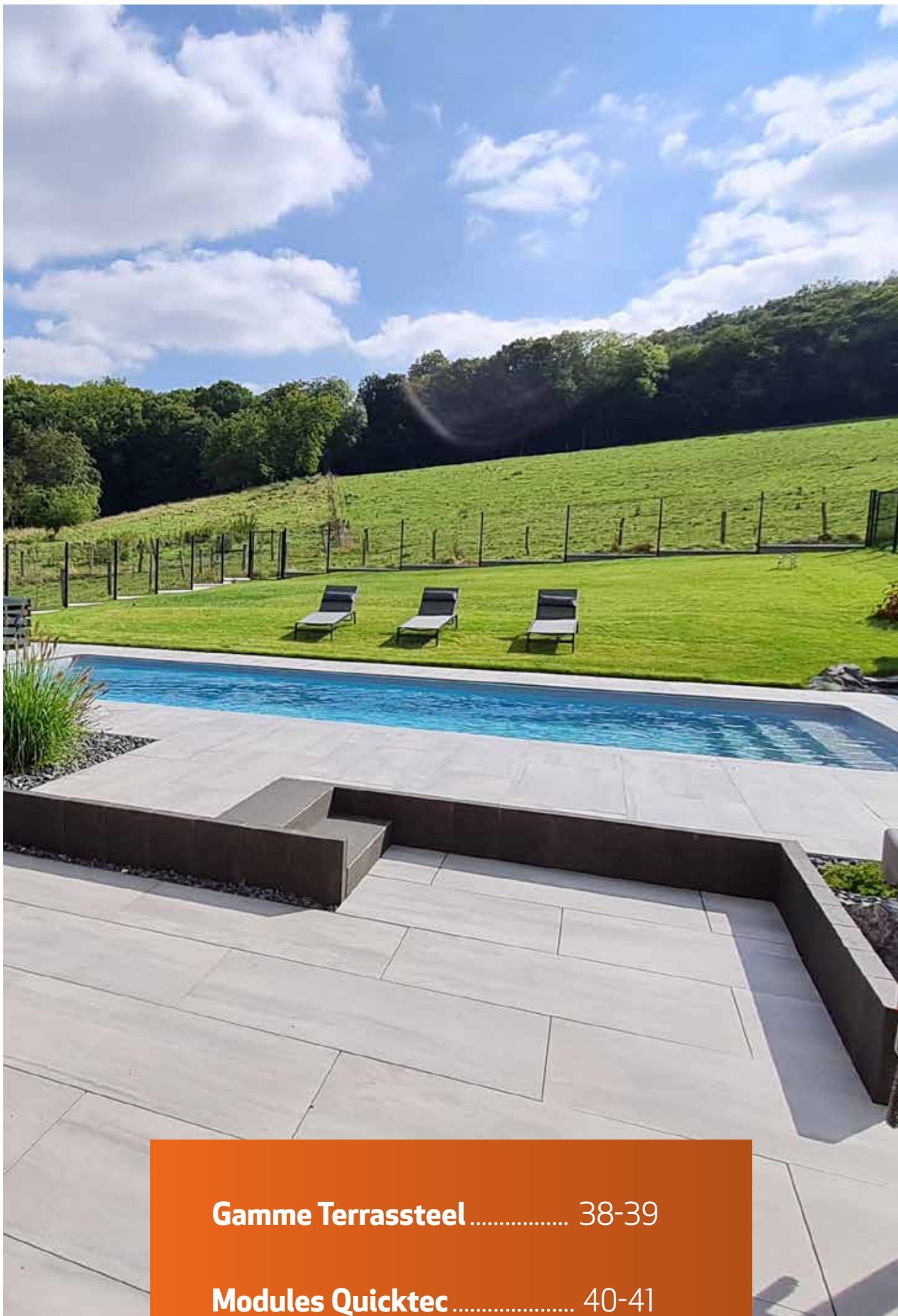

Gamme Terrassteel	38-39
Modules Quicktec	40-41

UNE SOLUTION SUR-MESURE



CRÉEZ VOTRE TERRASSE
EN BOIS, COMPOSITE ET CÉRAMIQUE

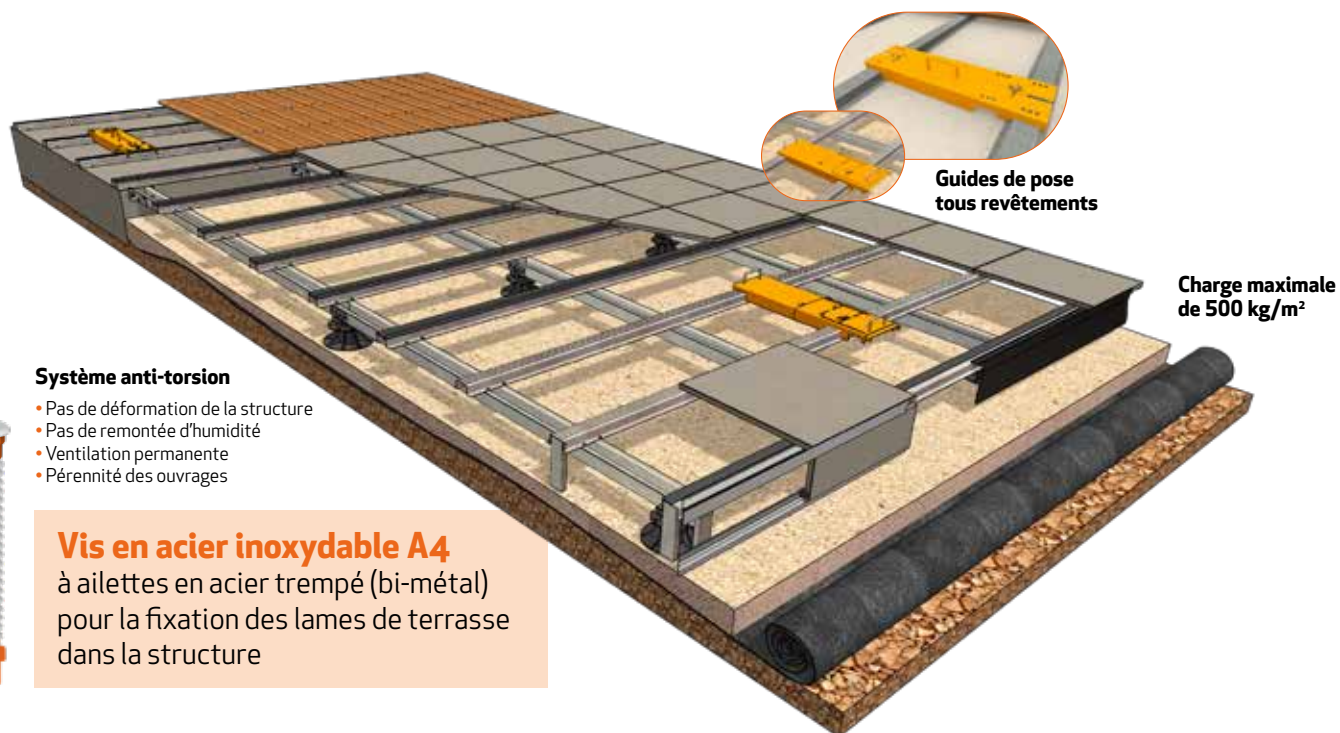

Système anti-torsion

- Pas de déformation de la structure
- Pas de remontée d'humidité
- Ventilation permanente
- Pérennité des ouvrages

Vis en acier inoxydable A4

à ailettes en acier trempé (bi-métal)
pour la fixation des lames de terrasse
dans la structure

NOS STRUCTURES SONT PROTÉGÉES PAR LE MEILLEUR REVÊTEMENT DU MARCHÉ

Magnelis® est un acier plat recouvert sur deux faces avec un alliage zinc-aluminium-magnésium* :

- Excellente résistance à la corrosion, au moins 3 fois supérieure à l'acier galvanisé pour les applications extérieures
- Protection des rives grâce aux propriétés autocicatrisantes du Magnelis® sur les bords coupés
- Résistance exceptionnelle dans les environnements sévères (atmosphère maritime, chlorhydrique et ammoniacale).

Les excellentes propriétés de résistance à la corrosion du Magnelis® ont été certifiées avec une ETPM - Evaluation Technique Préliminaire du Matériau par le CSTB (Centre Scientifique et Technique du Bâtiment)

Protected by
Magnelis®



POUR EN SAVOIR PLUS, RENDEZ-VOUS SUR

www.terrassteel.com





UNE SOLUTION FACILE



CRÉEZ VOTRE TERRASSE
EN **MODULES PRÊTS À POSER**

DURABILITÉ ET STABILITÉ

Avec 4 tailles standards de modules, vous définissez la terrasse qui vous va, quelque soit votre terrain !

En acier Zinc Magnésium, sa structure indéformable stabilise le platelage ce qui permet d'éviter les remontées humides et la déformation des lames.

EMBOÎTEZ, C'EST POSÉ

Grâce aux modules standards, vous équiper d'une terrasse en bois n'a jamais été aussi facile.

Montés en usine, les modules vous arrivent prêts à poser. Préparez votre sol, posez, et profitez !

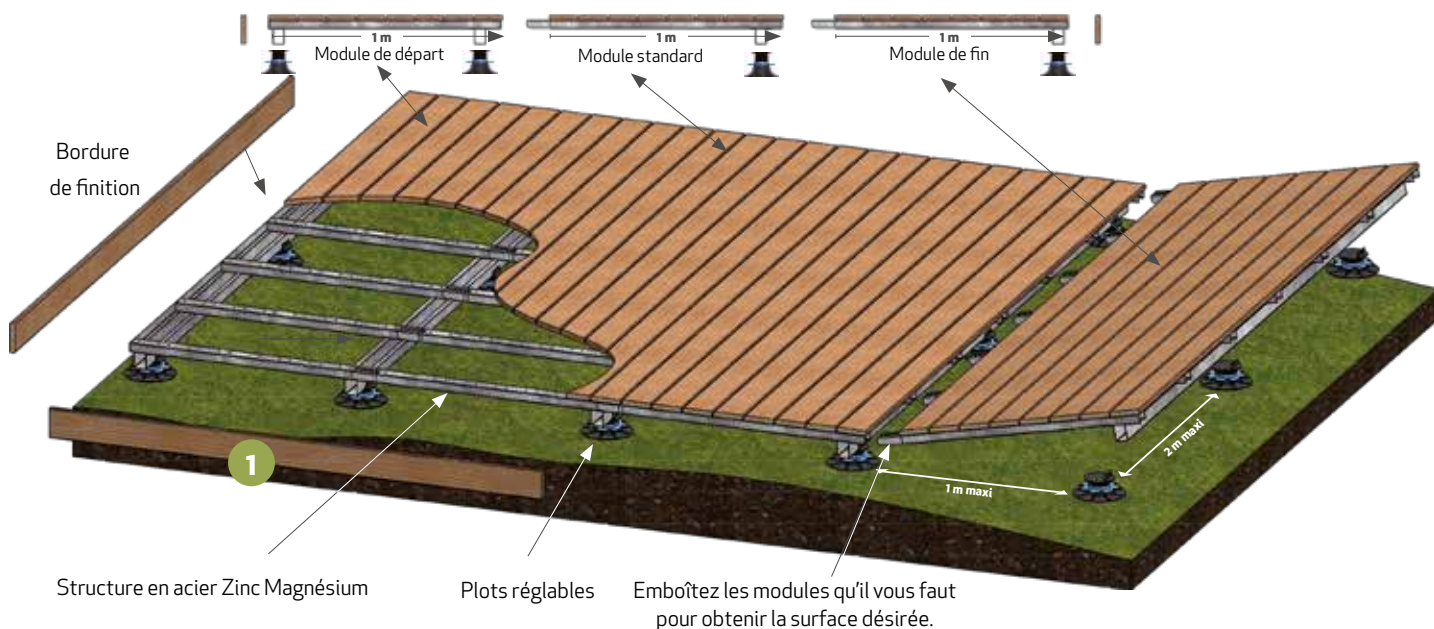

2

Adaptable
à tous types
de sols

4

Qualité ●●
industrielle,
pas de vis
apparentes

6

Une gamme
de **finitions**
de **qualité**

8

Ajustement
facile grâce aux
plots réglables
(large gamme)

10

Excellent
rapport
qualité/
prix

1
Châssis
indeformable
(10 ans)

3
Modules
standards
prêts à poser

5
Facile
et rapide
à installer

7
Démontable
à souhait

9
Charge supportée :
500 kg au m²

POUR EN SAVOIR PLUS, RENDEZ-VOUS SUR

www.terrassteel.com



COMPACT ET FACILE À POSER !

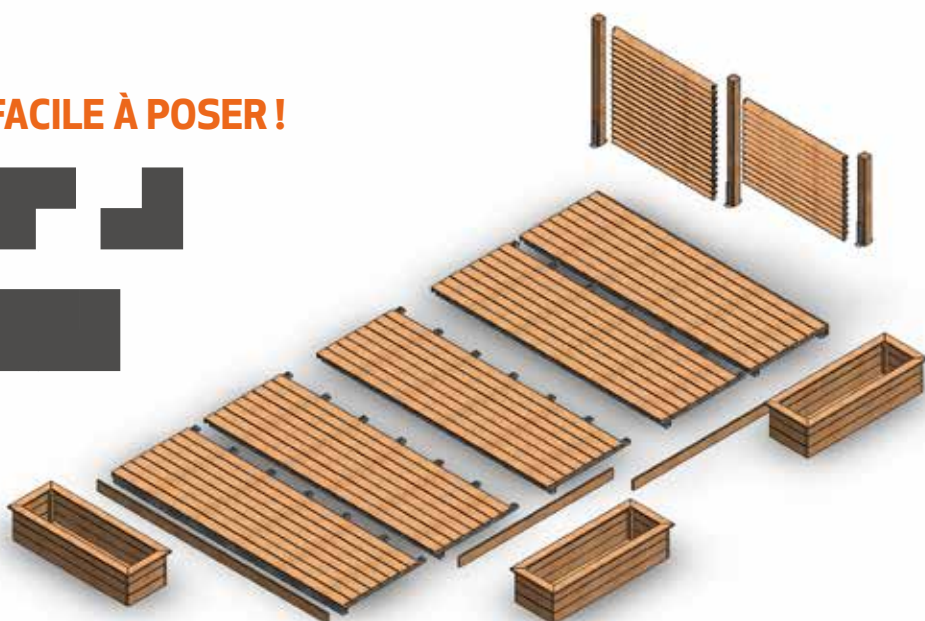







VTEC JARDIN

9 ter, Avenue du Ginèbre
Zone Artisanale les solades
66600 RIVESALTES - FRANCE

info@vtec.fr
Tél.: 04 68 54 60 68



vtec.fr